



# Naruke Type Surgical Instrument

成毛式手術器具



Products  
Catalog

ケンツメディコ株式会社

〒367-0206 埼玉県本庄市児玉町共栄552番地1  
TEL (0495)71-1001 FAX (0495)72-6716  
URL <http://www.kenzmedico.co.jp/>

**KENZMEDICO**

**KENZMEDICO**

## Thoraco Cotton

ナル ケ シキ

### 成毛式ソラコットン 脆弱な組織にやさしい綿棒 剥離や止血・小開胸創においても術野の展開に有用

**2重圧縮タイプ** ●先端のコットンを2重圧縮し、水分を含んだときの膨張をおさえています。

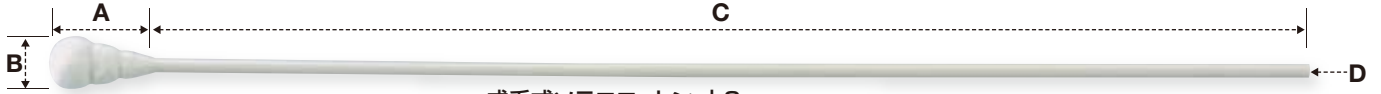

#### 成毛式ソラコットン 大2 K70-7101

サイズ 全長約303mm A:約25mm B:約φ12.6mm C:約278mm D:約φ3.2mm



#### 成毛式ソラコットン 小2 K70-7102

サイズ 全長約303mm A:約24mm B:約φ5.6mm C:約279mm D:約φ3.2mm

**4重圧縮タイプ** ●先端のコットンさらにはきつく圧縮しているため、水分を含んでも膨張しにくくなっています。



#### 成毛式ソラコットン 大4 K70-7105

サイズ 全長約303mm A:約25mm B:約φ12.5mm C:約278mm D:約φ3.2mm



#### 成毛式ソラコットン 小4 K70-7106

サイズ 全長約303mm A:約21mm B:約φ6.4mm C:約282mm D:約φ3.2mm

注)成毛式ソラコットンは単独では使用せず、必ず成毛式コットンフィンガーまたは成毛式エンドフィンガーと併用ください。

### 成毛式ソラコットンの用途例

#### 剥離

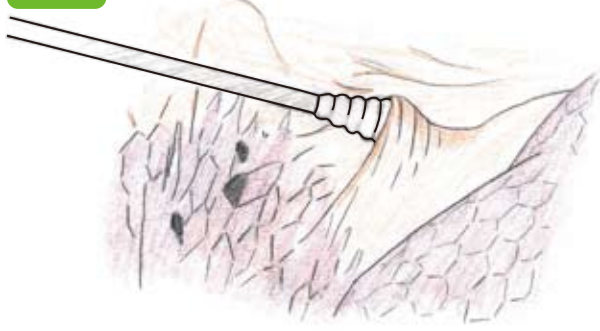

ソラコットンを使って剥離する

#### 止血



ソラコットンを使って止血する

#### 圧排

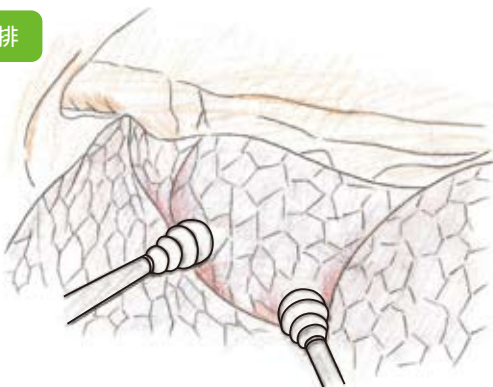

ソラコットンを使って圧排する

#### 挙上

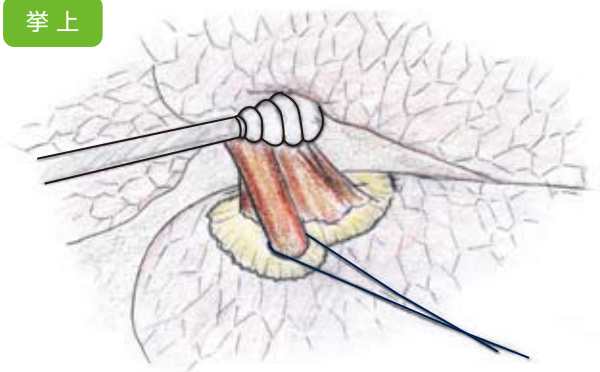

ソラコットンを使って血管を立たせる

製品名	製品番号	JANコード	包装	備考	標準小売価格(税別)	届出品目番号
成毛式ソラコットン 大2	K70-7101	4904095780013	5本×10	滅菌済	¥5,400	11B3X00094000197
成毛式ソラコットン 小2	K70-7102	4904095780020			¥4,400	11B3X00094000198
成毛式ソラコットン 大4	K70-7105	4904095780037	5本×10	滅菌済	¥7,000	11B3X00094000199
成毛式ソラコットン 小4	K70-7106	4904095780044			¥5,700	11B3X00094000200

※器械店にサンプルの依頼をお願いします。

販売業者 ケンツメディコ株式会社  
製造販売業者 日本綿棒株式会社

Cotton Finger / Endo Finger

成毛式ソラコottonのシャフト部分の強化用パイプ

ナル ケ シキ

成毛式コットンフィンガー 22cm長 K70-7111

全長22cm 外径φ4.8mm 内径φ3.8mm(凹部内径φ2.9mm)

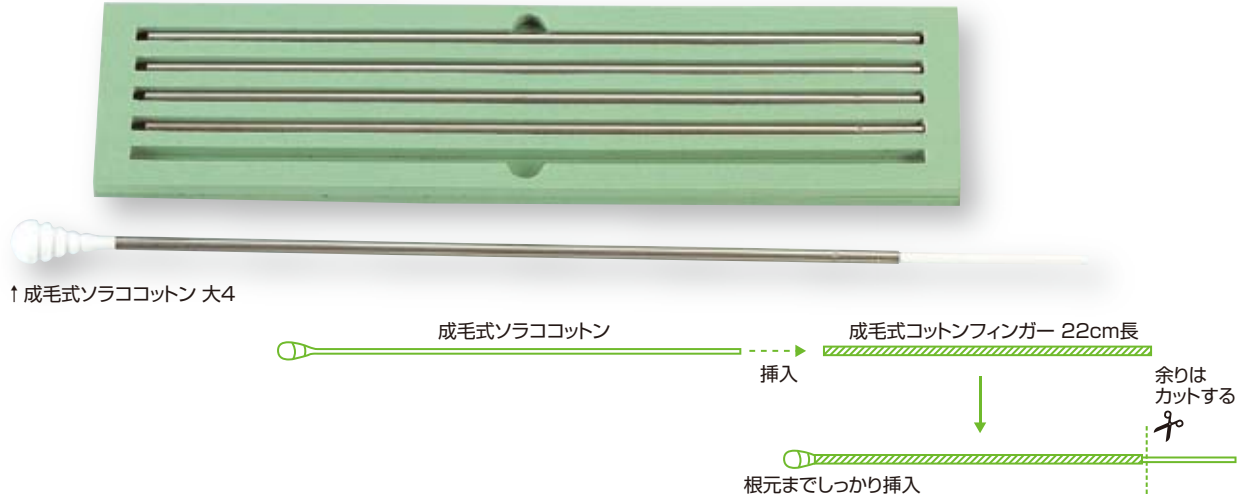

注)曲がったフィンガーを使用すると、挿入したソラコottonが抜けなくなる恐れがあります。

ナル ケ シキ

成毛式エンドフィンガー 35cm長 K60-7121

全長35cm 外径φ4.8mm 内径φ3.8mm(凹部内径φ2.9mm)



注)曲がったフィンガーを使用すると、挿入したソラコottonが抜けなくなる恐れがあります。

仕上げ加工

両端に内側への曲げ加工を施し、ソラコottonの安定化をはかるとともに医療従事者の安全性を考えた構造になっています。  
パイプに3か所凹部を付けソラコottonが抜けにくい構造になっています。



製品名	製品番号	JANコード	包装	備考	標準小売価格(税別)	届出品目番号
成毛式コットンフィンガー 22cm長	K70-7111	4582105370388	5本	無滅菌	¥12,000	11B2X00021708001
成毛式エンドフィンガー 35cm長	K60-7121	4582105370395	5本	無滅菌	¥13,800	11B2X00021708003

滅菌方法:成毛式コットンフィンガー・エンドフィンガーは、使用前に日本薬局方の一般試験法の高圧蒸気滅菌またはEOGガス滅菌により滅菌してください。

※器械店にデモ機の依頼をお願いします。

製造販売者  
ケンツメティコ株式会社

Dissecting and Knotting Forceps

ナル ケ シキ

成毛式 D.K. フォーセプス (結紮送り鉗子)

溝付き構造により、滑りおろしが可能な結紮器具

- ・鉗子を少し開いて溝に滑らせることにより、縫合糸を傷めることなく結紮の滑りおろしが容易に行えます。
- ・さらに確実な結紮にするために、糸の一方を鉗子で把持し、より手に近い感覚で結紮を締めこむことができます。
- ・先端把持部サイズの種類により、深部での細かい操作から太い気管・血管の操作まで幅広く対応できます。

各部名称

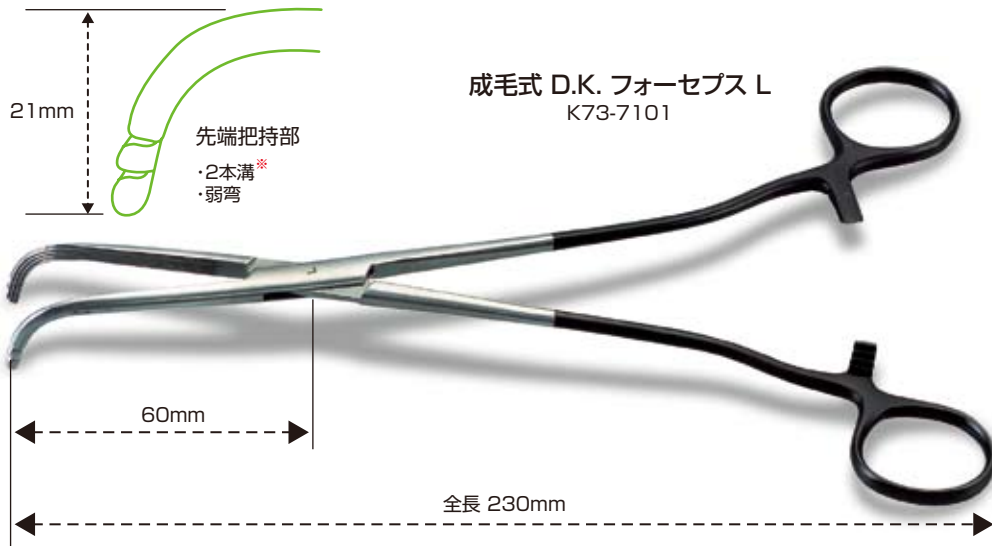
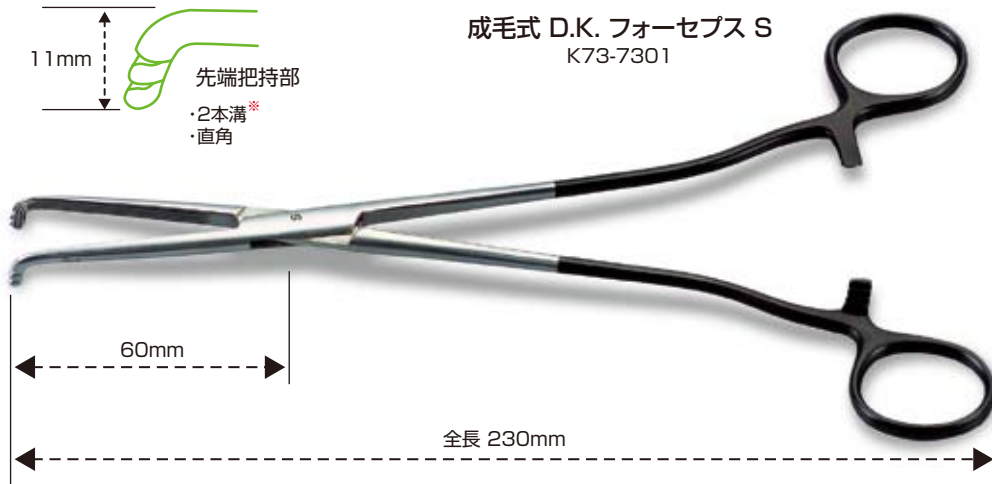
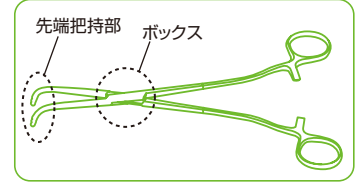

※2本溝の有用性は結紮を滑りおろす際に糸がはずれた場合のスペア溝です。

■D.K. フォーセプスの使用方法

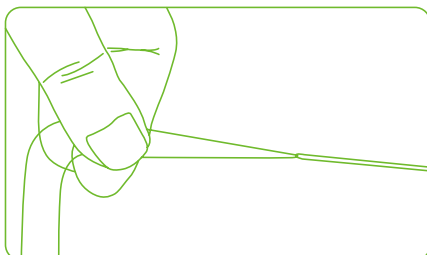

①糸を二等辺三角形に持つ。

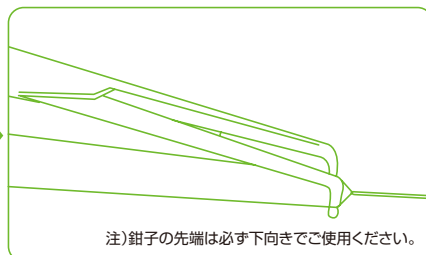

②2本の糸の間にD.K. フォーセプスを装着しやや広げ結紮を滑りおろす。

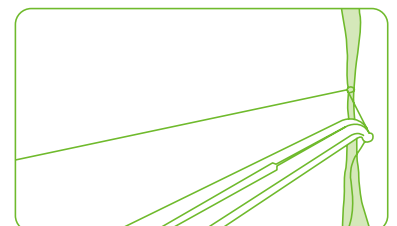

さらに確実な結紮にするために、上図のように締めこむこともできます。



## Dissecting and Knotting Forceps

ナル ケ シキ

### 成毛式 D.K. フォーセps (結紮送り鉗子)

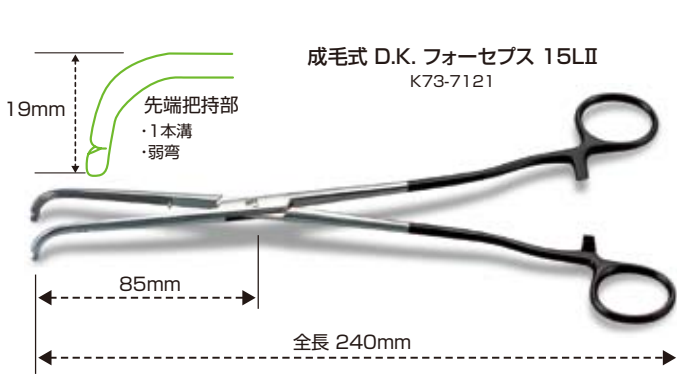

先端部を弱弯にすることで、血管の裏側へ糸を送ることもできます。血管周囲の剥離にも有用です。

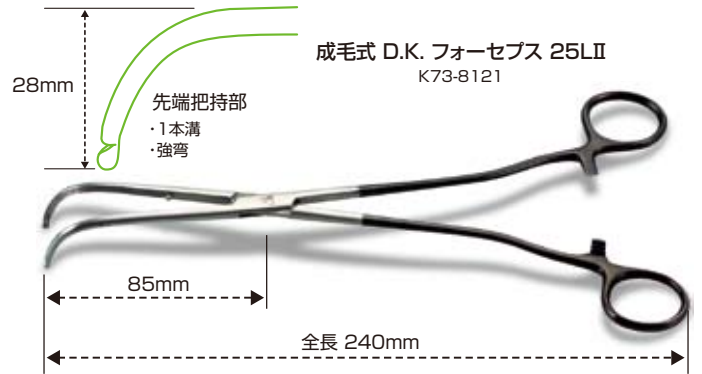

D.K. フォーセpsシリーズの中で先端部が最大に湾曲(強弯)しているため大きな血管の裏側へ糸を送る際に有用です。また、血管周囲の剥離にも有用です。

### ■成毛式D.K. フォーセpsL、15LII、25LIIの結紮以外の用途例

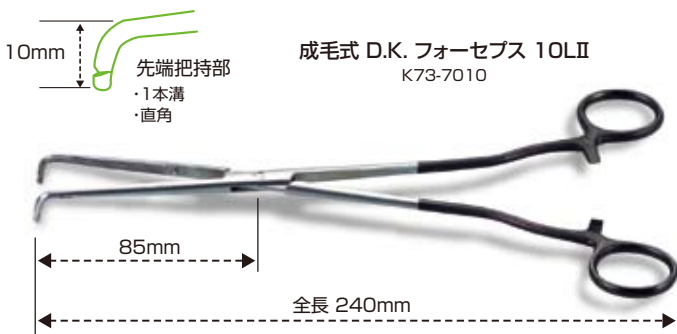
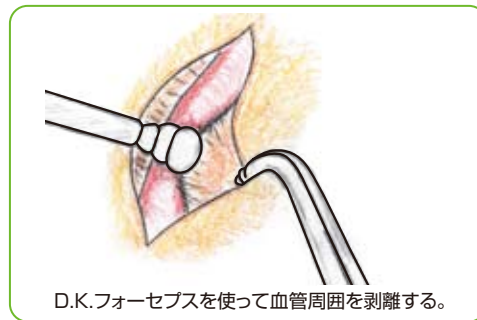
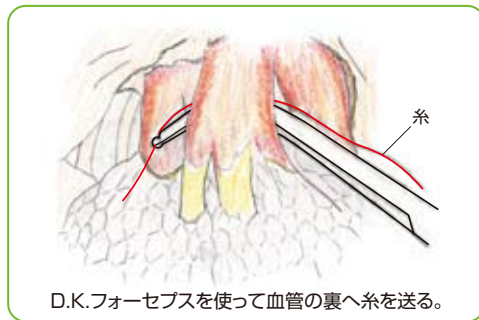

D.K. フォーセpsSよりも、ボックスから先端部までの長さが長くなり、より深部へ届くようになりました。

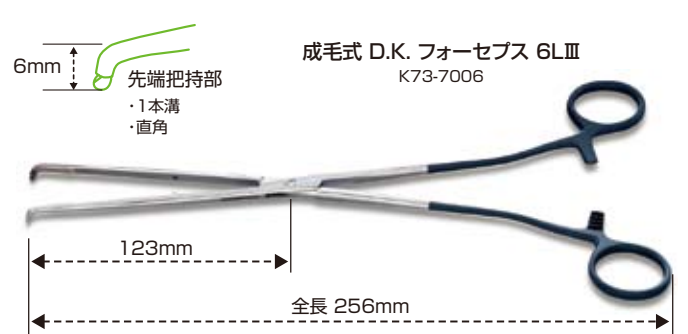

D.K. フォーセpsシリーズの中でボックスから先端部までの長さが最も長いいため、より深部での操作に有用です。

※仕上げ加工……先端部の調整加工を3度行い、糸切れを防止するために研磨を数回かけています。

製品名	製品番号	JANコード	全長	標準小売価格(税別)	届出品目番号
成毛式 D.K. フォーセps S	K73-7301	4582105370029	230mm	¥75,000	11B2X00021700006
成毛式 D.K. フォーセps L	K73-7101	4582105370036	230mm	¥75,000	11B2X00021700006
成毛式 D.K. フォーセps 10LII	K73-7010	4582105370067	240mm	¥85,000	11B2X00021700006
成毛式 D.K. フォーセps 15LII	K73-7121	4582105370043	240mm	¥85,000	11B2X00021700006
成毛式 D.K. フォーセps 25LII	K73-8121	4582105370050	240mm	¥85,000	11B2X00021700006
成毛式 D.K. フォーセps 6LIII	K73-7006	4582105370524	256mm	¥85,000	11B2X00021700011

滅菌方法: 使用前に日本薬局方の一般試験法の高圧蒸気滅菌またはEOGガス滅菌により滅菌してください。

※器械店にデモ機の依頼をお願いします。

製造販売業者  
ケンツメディコ株式会社

## T-1 Ring Grasping Forceps

ナル ケ シキ

### 成毛式 輪状肺把持鉗子

・リングの把持面積が大きく臓器が損傷しにくくなっています。

**先端形状**

腫瘍部分を確実に把持できるようにリングの内側を傾斜加工。

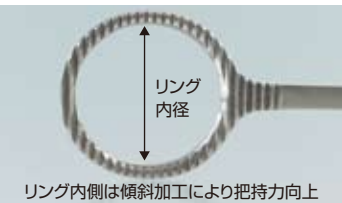

リング内径

リング内側は傾斜加工により把持力向上

腫瘍部を安全且つソフトに把持し、健康な部位を傷めない工夫。(先端部より徐々に湾曲)



製品名	製品番号	JANコード	リング内径	全長	標準小売価格(税別)	届出品目番号
成毛式 輪状肺把持鉗子 20mm	K7904-20	4582105370159	20mm	267mm	¥95,000	11B2X00021702010
成毛式 輪状肺把持鉗子 30mm	K7904-30	4582105370166	30mm	267mm	¥95,000	11B2X00021702010

滅菌方法: 使用前に日本薬局方の一般試験法の高圧蒸気滅菌またはガス滅菌により滅菌してください。

※器械店にデモ機の依頼をお願いします。

製造販売業者

ケンツメディコ株式会社

## Ring Grasping Forceps with Ratchet

ナル ケ シキ

### 成毛式 輪状リンパ節把持鉗子

・リングの把持面積が大きく臓器が損傷しにくくなっています。

**先端形状**

腫瘍部分を確実に把持できるようにリングの内側を傾斜加工。



リングサイズ

リング内側は傾斜加工により把持力向上

腫瘍部を安全且つソフトに把持し、健康な部位を傷めない工夫。(先端部より徐々に湾曲)



製品名	製品番号	JANコード	リングサイズ	全長	標準小売価格(税別)	届出品目番号
成毛式 輪状リンパ節把持 直鉗子 13	K7604-05	4582105370104	12.3mm	290mm	¥85,000	11B2X00021701004
成毛式 輪状リンパ節把持 直鉗子 10	K7604-07	4582105370111	10mm	290mm	¥85,000	11B2X00021701004
成毛式 輪状リンパ節把持 曲鉗子 13	K7602-05	4582105370074	12.3mm	285mm	¥85,000	11B2X00021701001
成毛式 輪状リンパ節把持 曲鉗子 10	K7602-07	4582105370081	10mm	285mm	¥85,000	11B2X00021701001

滅菌方法: 使用前に日本薬局方の一般試験法の高圧蒸気滅菌またはガス滅菌により滅菌してください。

※器械店にデモ機の依頼をお願いします。

製造販売業者

ケンツメディコ株式会社

## Grasping and Dissecting Forceps with Ratchet

ナル ケ シキ

### 成毛式 把持・剥離鉗子

・Staplerによる切離の予定線の設定や肺組織の圧挫に有用です。

成毛式 把持・剥離 曲鉗子  
K7702-00



成毛式 把持・剥離 直鉗子  
K7704-00



製品名	製品番号	JANコード	全長	標準小売価格(税別)	届出品目番号
成毛式 把持・剥離 曲鉗子	K7702-00	4582105370098	273mm	¥85,000	11B2X00021701003
成毛式 把持・剥離 直鉗子	K7704-00	4582105370128	273mm	¥85,000	11B2X00021701006

滅菌方法:使用前に日本薬局方の一般試験法の高圧蒸気滅菌またはガス滅菌により滅菌してください。

※器械店にデモ機の依頼をお願いします。

製造販売業者  
ケンツメディコ株式会社

## Needleholder

ナル ケ シキ

### 成毛式 ニードルホルダー

・小切開創からでも高い操作性を発揮して確実な持針により運針が容易です。

・すべての針に対応可能な把持力をもつ持針器です。

成毛式 ニードルホルダー  
K74-0001

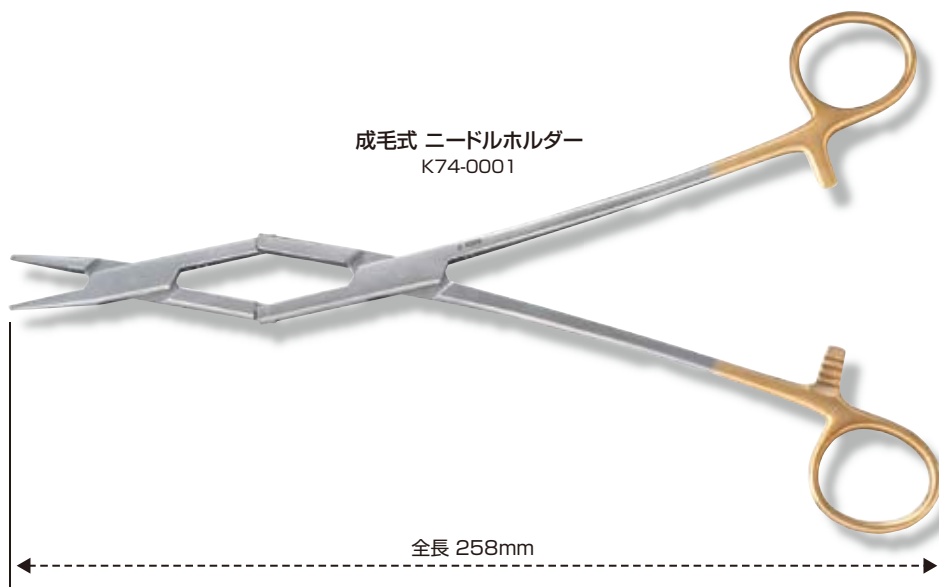

製品名	製品番号	全長	標準小売価格(税別)	届出品目番号
成毛式 ニードルホルダー	K74-0001	258mm	¥95,000	13B3X00061KE0001

滅菌方法:使用前に日本薬局方の一般試験法の高圧蒸気滅菌またはガス滅菌により滅菌してください。

※器械店にデモ機の依頼をお願いします。

販売業者 ケンツメディコ株式会社  
製造販売業者 ミドリジャ スギウラ

## Thoraco Opener

ナル ケ シキ

### 成毛式 ソラコオープナー

- ・アトラマチック構造による高い安全性
- ・豊富なラインナップ
- ・最大操作範囲 92mm×32mm
- ・LRを使用することにより開創部が広く使用できます
- ・トロッカーでは困難な持針器の操作にも有用です

### 小開創器

胸腔鏡手術に新たな展開

#### ■成毛式ソラコオープナー 操作方法

例) L-Ⓛ

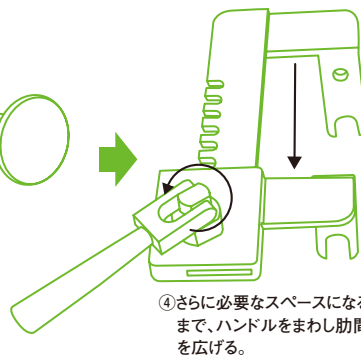
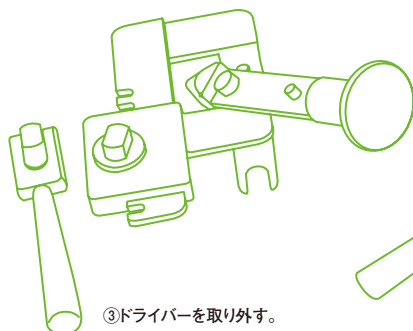
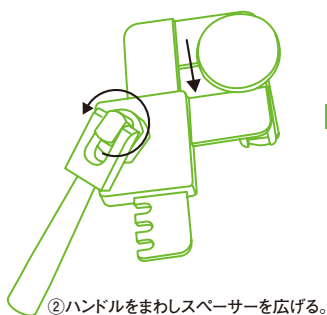
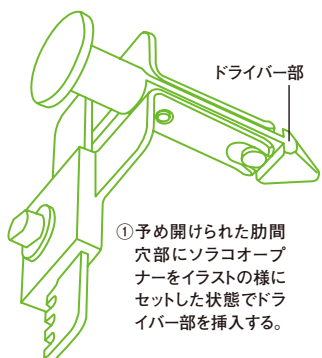

⑤ より幅広い開胸が必要な場合には、左・右両タイプのソラコオープナーを併用する。

⑥ 手術が終了したら、スペーサーを元に戻し体内から取り出す。

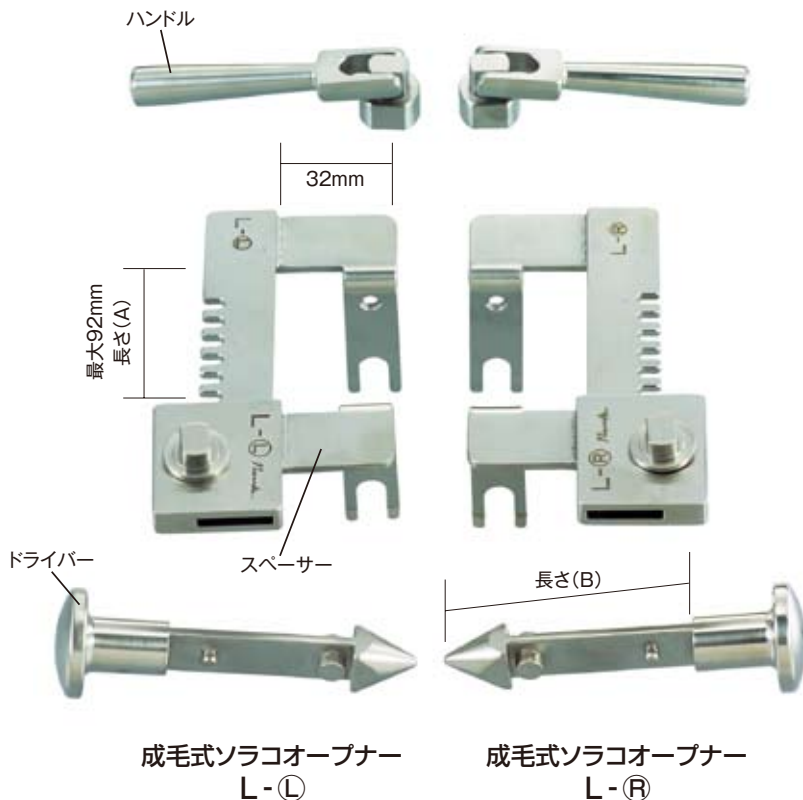

成毛式ソラコオープナー L-Ⓛ

成毛式ソラコオープナー L-Ⓡ

製品名	製品番号	JANコード	長さ(mm)		備考	標準小売価格(税別)	届出品目番号
			(A)	(B)			
成毛式 ソラコオープナー	L-Ⓡ	K71-7101	92	67	右用	¥121,000	11B2X00021705001
	L-Ⓛ	K71-7102			左用		11B2X00021705001
	M-Ⓡ	K71-7201		58	右用		11B2X00021705001
	M-Ⓛ	K71-7202			左用		11B2X00021705001
	S-Ⓡ	K71-7301		47	右用		11B2X00021705001
	S-Ⓛ	K71-7302			左用		11B2X00021705001

滅菌方法: 使用前に日本薬局方の一般試験法の高圧蒸気滅菌またはEOGガス滅菌により滅菌してください。

\*器械店にデモ機の依頼をお願いします。

製造販売業者  
ケンソメディコ株式会社



Multi-Purpose Thoraco Opener

ナル ケ シキ

成毛式 ソラコオープナーMP

- ・開創部最大操作範囲(55mm×72mm)
- ・ピッチ2mmで本体爪部分を開閉
- ・大、小2種類のスライダ－
- ・ロックレバーの取付により開創部の固定化
- ・心臓外科手術に有効です

開創器

手術時の操作性の範囲を広げる

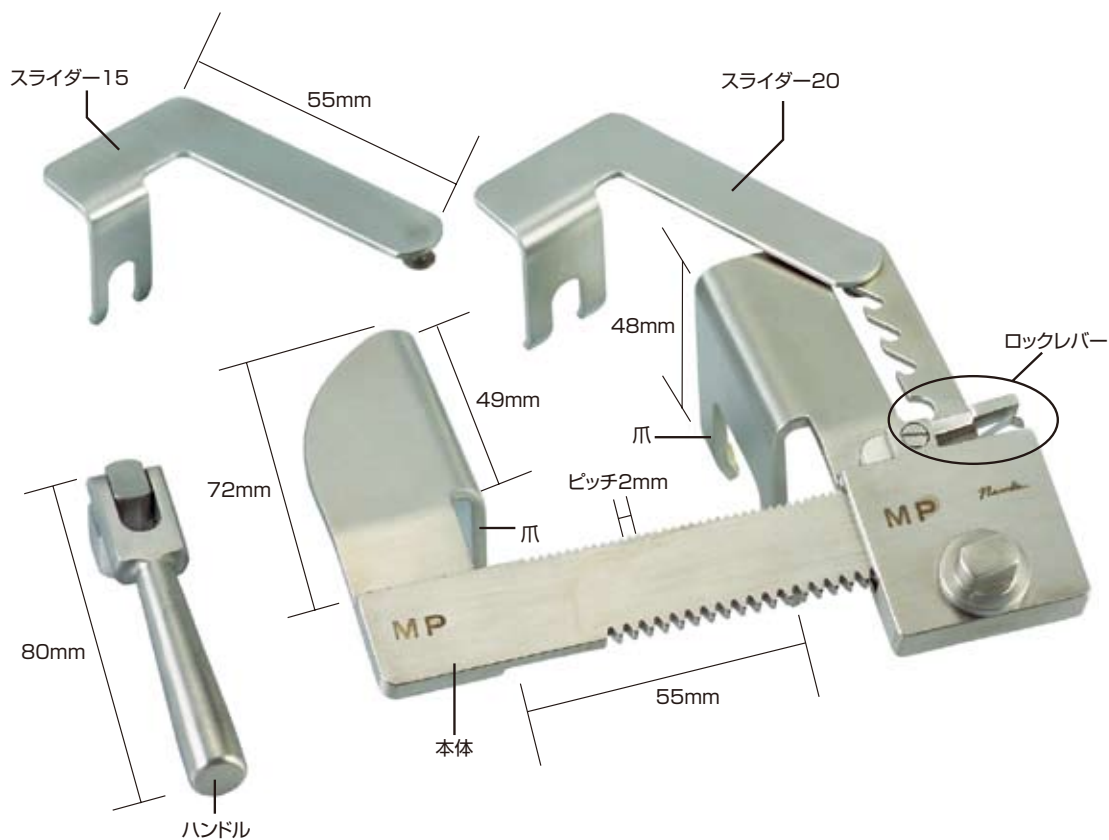

■操作方法

- ①本体の爪部分を開創部の適切な位置に差し込んで装着する。
- ②ハンドルを本体に取り付けハンドルを回して開創部を開く。
- ③開創部が開いたらハンドルを取り外す。
- ④開創部の上部筋肉の落ち込みを防ぐ為に必要に応じてスライダ－のフックを差し込み口に挿入し、スライダ－を適切な位置に移動させる。

製品名	製品番号	JANコード	標準小売価格(税別)	届出品目番号
成毛式 ソラコオープナーMP	K71-7501	4582105370364	¥270,000	11B2X00021705051

滅菌方法:使用前に日本薬局方の一般試験法の高圧蒸気滅菌またはEOGガス滅菌により滅菌してください。

※器械店にデモ機の依頼をお願いします。

製造販売者  
ケンソメディコ株式会社